

# 第95回台東区ビーチボール大会

## 『第21回台東区選手権大会』細部要項

### ●当日受付（8：40～9：00）

- ・台東リバーサイドスポーツセンター 1階正面玄関横で受付をしてください。  
選手入館が始まりましたら、受付を4階競技場本部に移す場合があります。
- ・やむを得ず、当日の出場辞退は、競技部部長 千葉まで（TEL：080-6557-5850）ご連絡ください。

### ●メンバー変更

- ・組合せ決定後（公開抽選会后）のエントリーメンバー追加はできません。  
但し、怪我や病気などで大会に出場困難な場合は、理事長 石井まで（TEL：090-4543-6963）ご相談ください。

### ●ユニフォーム

- ・日本ビーチボール協会の指定するユニフォームの規定通りとする。  
同一デザインのユニフォームであれば半袖・長袖いずれの着用も認めます。  
監督及び選手の背番号については1～7番とし、監督1番・主将2番・他の選手3～7番とします。他の番号は認めません。

### ●競技上の注意

- ・隣接コートからボールが入り、競技に支障あるいは危険な場合は、主審・副審の判断により試合を中断しノーカウントとします。  
なお、他のコートにボール・選手が入った場合はボールデッドとします。但し、ネットを張っていないコートは他コートとはみなしません。
- ・練習ボールは試合開始前の1分以内とし、前試合のセット間のボールタッチは禁止します。
- ・応援は選手控え席で行い、当該試合の監督・選手以外はコートの周囲に立ち入らないでください。
- ・大会当日、棄権チームがあった場合は本部からの発表をお待ちください。

### ●審判関係

- ・ワンプレーについての質問は1度とし、主審は質問に対して、審判団で協議の上判定してください。  
出された判定が最終判定です。（これ以降の質問等は暴言として扱います）
- ・主審は、選手が負傷などで治療が必要と認めた場合、まずはタイムアウトもしくはメンバーチェンジを指示し、どちらも取得できない場合は、レフリータイムアウトを取得することができます。ただし、1チーム1試合に1回とし、時間は3分以内とします。
- ・ホイッスルは吹笛型を使用します。
- ・審判員は東京都協会指定の審判服と審判パンツ・ワッペンを着用してください。

### ●競技場の利用について

- ・競技場内は、上履き用の運動靴をお履きください。
- ・競技場フロア内は、ペットボトルの持ち込みは禁止となっています。ストロー付きのボトル等に飲み物を詰め替えて持ち込むようにしてください。（ペットボトルの持ち込みが発覚した場合は、所属するクラブ及び協会にお知らせ致します。）
- ・貴重品・荷物はロッカー（1階又は更衣室）に収納するか各自で管理してください。  
荷物置き場・食事場所として3階会議室を使用できますが、貴重品・荷物の盗難・紛失等の損害につきましては、一切責任を負いかねますので充分ご注意ください。
- ・ゴミはすべて各自お持ち帰りください。
- ・2階キッズルームの使用は禁止します。
- ・2階体育館前の通路には荷物を置かないようお願い致します。
- ・館内のコンセントを使用しての携帯電話やビデオカメラの充電はできません。見つけた場合は撤収させていただきます。
- ・お子様は競技場内に入れません。
- ・5階観覧席から身を乗り出さないようご注意をお願い致します。

### ●その他

- ・プログラム掲載の試合進行表に空欄があっても、それは表記上のことであり、実際には空き時間ではありません。各コートの試合は空き時間なく連続して行います。ご自身のコートの進行状況に注意して、各自昼食時間等をお取りください。
- ・各チームの責任者は、試合の棄権・選手のケガ等どんなことでも、必ず本部へ報告してください。  
特に、救急車を呼ぶ場合は必ず本部に連絡をしてください。本部で対応いたします。
- ・館内 禁酒・禁煙 喫煙は必ず 指定の場所にてお願い致します。
- ・本大会は保険に加入しておりますが、治療費を補填するものではありませんので、各自スポーツ保険にご加入ください。
- ・チームカードは各チームでご用意をお願いします。（A4サイズ）

# 『第21回台東区選手権大会』エントリー一覧

No	チーム名	クラブ名	人数	ｺｰﾄﾞ
<b>女子15・30歳以上の部 9チーム 46名</b>				
1101	Be MAGICAL	TINKER BELL	5	●
1102	TIGRIS	Unity	5	
1103	谷中Sunny	谷中BBVC	6	
1104	LAZY CREW	TAPクラブ	4	
1105	ANELA	ANELA	6	
1106	Honey	黒門BeeBeeClub	6	
1107	明遊倶楽部	東葛	5	
1108	Ricochet	越谷市	4	
1109	wave ex	荒川区	5	

No	チーム名	クラブ名	人数	ｺｰﾄﾞ
<b>女子40歳以上の部 19チーム 96名</b>				
1201	TINK五重奏	TINKER BELL	5	
1202	さくらGREEDY	平成さくらBBC	4	
1203	谷中eskukkk	谷中BBVC	7	
1204	Tink Ted	TINKER BELL	6	
1205	MOXIE 蓮	MOXIE	5	
1206	田原レイブラッシュ	田原BBC	6	
1207	Gwiz	済美B2クラブ	5	
1208	NaNana	TAPクラブ	5	●
1209	AILE	TAPクラブ	4	
1210	サンデーズ	クラブ東泉	6	
1211	オハナ Lea	金竜BBC	5	
1212	オハナ Liko	金竜BBC	6	
1213	One anela	ANELA	5	
1214	MIK BREAK	MIK BREAK	4	
1215	FOR TOPS	ANELA	5	
1216	Kpgemstone	Key point	4	
1217	パワーズ	パワーズ	5	
1218	PSTAR	精華BBC	5	
1219	APEX LOUIS	APEX	4	

No	チーム名	クラブ名	人数	ｺｰﾄﾞ
<b>女子50歳以上の部 14チーム 71名</b>				
1301	田原Fightin	田原BBC	4	
1302	さくらマカロン	平成さくらBBC	4	
1303	谷中Mirth	谷中BBVC	6	
1304	柳北サーティーズ	柳北BBC	5	
1305	MOXIE 奏	MOXIE	5	
1306	Pちゃんず	クラブ東泉	4	
1307	オハナ	金竜BBC	5	
1308	Mirage	黒門BeeBeeClub	5	
1309	Queen Bee	黒門BeeBeeClub	6	
1310	emu	TAPクラブ	7	●
1311	MIK TOP	MIK BREAK	4	
1312	Kp パンサーズ	Key point	4	
1313	Kp Grace	Key point	5	
1314	キューティーズ	キューティーズ	7	

No	チーム名	クラブ名	人数	ｺｰﾄﾞ
<b>女子60歳以上の部 7チーム 34名</b>				
1401	谷中WITCH	谷中BBVC	7	
1402	MKC	MOXIE	4	
1403	TAWARA 花組	田原BBC	5	
1404	Keypoint A	Key Point	4	
1405	嵐	TAPクラブ	4	
1406	MIK MATE	MIK BREAK	6	
1407	Kp MashUp	Key point	4	

No	チーム名	クラブ名	人数	ｺｰﾄﾞ
<b>男子15歳以上の部 7チーム 34名</b>				
2101	Vivace	ANELA	6	
2102	Jackpot	Unity	5	
2103	UPSET	MIK BREAK	4	●
2104	RAVEN	TINKER BELL	5	●
2105	Norway	荒川区	4	
2106	小ベアーズ	荒川区	5	
2107	ティップトップBB	文京区	5	

No	チーム名	クラブ名	人数	ｺｰﾄﾞ
<b>男子30歳以上の部 4チーム 21名</b>				
2201	Needles	済美B2クラブ	7	
2202	忍レッド	忍B&Bクラブ	5	
2203	天邪鬼	越谷市	4	
2204	RUF B	越谷市	5	

No	チーム名	クラブ名	人数	ｺｰﾄﾞ
<b>男子40歳以上の部 7チーム 37名</b>				
2301	田原HCDB	田原BBC	6	
2302	ランゴリ ブルー	TAPクラブ	5	
2303	ランゴリ レッド	TAPクラブ	6	
2304	桜美会	桜美会	6	
2305	忍ブルー	忍B&Bクラブ	6	●
2306	U Wish	精華BBC	4	
2307	Coraggio	精華BBC	4	

No	チーム名	クラブ名	人数	ｺｰﾄﾞ
<b>男子50歳以上の部 7チーム 33名</b>				
2401	SPARK影	SPARK	5	
2402	Sparrow50	TINKER BELL	5	
2403	DioDrago	精華BBC	5	
2404	日野新選組	日野市	4	
2405	わんないと 不埒	青梅市	4	
2406	フィアーズ 黒狼	越谷市	5	
2407	NEW BOZE	荒川区	5	

No	チーム名	クラブ名	人数	ｺｰﾄﾞ
<b>男子60歳以上の部 5チーム 25名</b>				
2501	ダンディーズ	済美B2クラブ	5	
2502	田原HCD	田原BBC	5	●
2503	田原HCD6	田原BBC	4	
2504	イナズマ A	MIK BREAK	6	
2505	イナズマ Z	MIK BREAK	5	

女子： 49チーム 247名  
 男子： 30チーム 150名  
 合計： 79チーム 397名

# ブロック表

## 女子15・30歳以上の部 (9チーム)

あ	A	明遊倶楽部
	B	Be MAGICAL
	C	ANELA
い	A	LAZY CREW
	B	Ricochet
	C	谷中Sunny
う	A	TIGRIS
	B	Honey
	C	wave ex

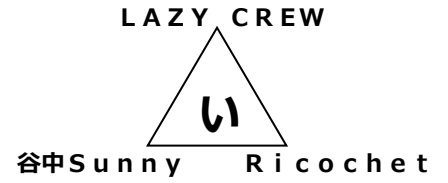

## 女子40歳以上の部 (19チーム)

え	A	G w i z
	B	Kp gemstone
	C	PSTAR
お	A	A I L E
	B	谷中eskukkk
	C	オハナ Lea
	D	サンデーズ
か	A	FOR TOPS
	B	One anela
	C	MOXIE 蓮
	D	田原レイブラッシュ
き	A	パワーズ
	B	TINK五重奏
	C	さくらGREEDY
	D	Tink Ted
く	A	オハナ L i k o
	B	MIK BREAK
	C	NaNana
	D	APEX LOUIS

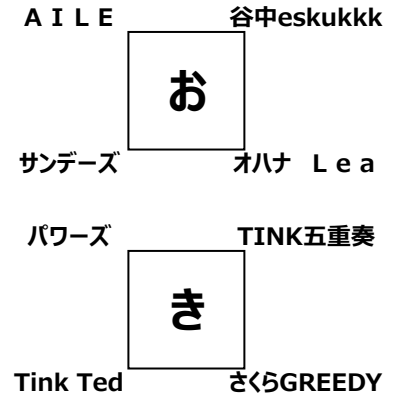
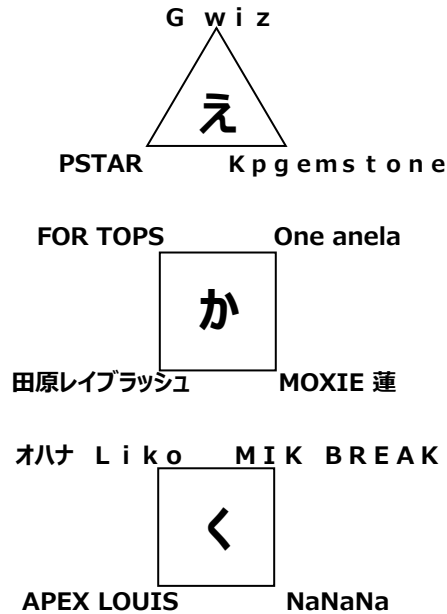

## 女子50歳以上の部 (14チーム)

け	A	MOXIE 奏
	B	Kp パンサーズ
	C	キューティーズ
こ	A	オハナ
	B	Kp Grace
	C	Pちゃんず
さ	A	Mirage
	B	MIK TOP
	C	谷中Mirth
	D	田原Fightin
し	A	柳北サーティーズ
	B	Queen Bee
	C	さくらマカロン
	D	emu

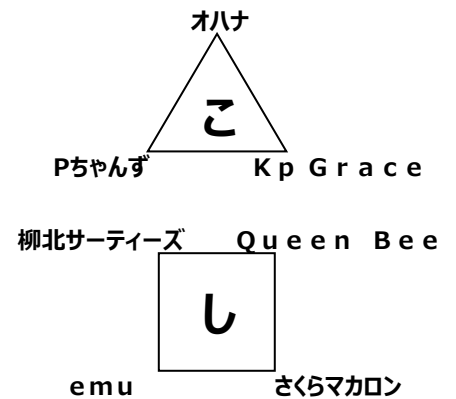
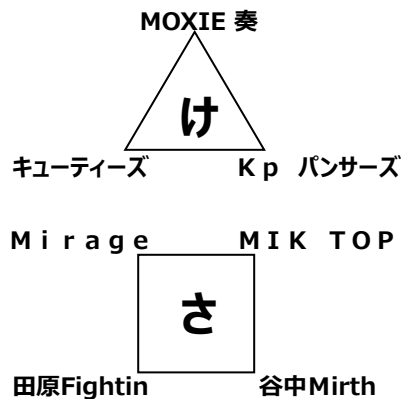

# ブロック表

## 女子60歳以上の部 (7チーム)

す	A	TAWARA 花組
	B	Kp MashUp
	C	MIK MATE
せ	A	嵐
	B	Keypoint A
	C	MKC
	D	谷中WITCH

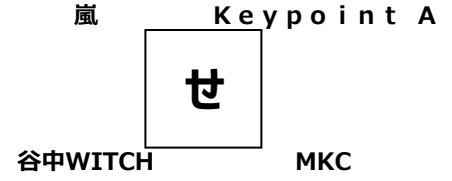
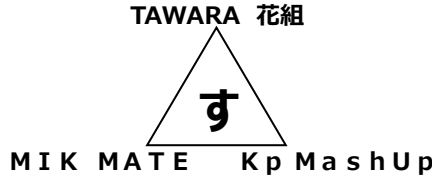

## 男子15歳以上の部 (7チーム)

そ	A	テップトップBB
	B	Jack pot
	C	RAVEN
た	A	UP SET
	B	No way
	C	Vivace
	D	小ベアーズ

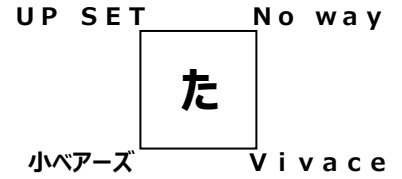
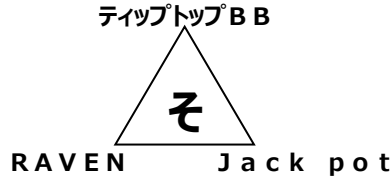

## 男子30歳以上の部 (4チーム)

ち	A	Needles
	B	忍レッド
	C	天邪鬼
	D	RUF B

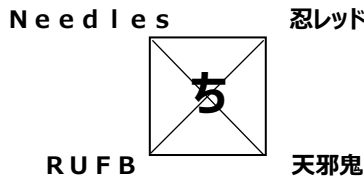

## 男子40歳以上の部 (7チーム)

つ	A	U Wish
	B	忍ブルー
	C	ランゴリ ブルー
て	A	ランゴリ レッド
	B	Coraggio
	C	田原HCDB
	D	桜美会

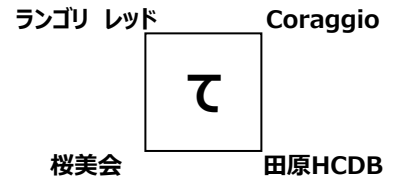
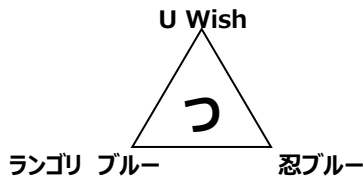

## 男子50歳以上の部 (7チーム)

と	A	日野新選組
	B	DioDrago
	C	フィアーズ 黒狼
な	A	SPARK影
	B	わんないと・不埒
	C	Sparrow50
	D	NEW BOZE

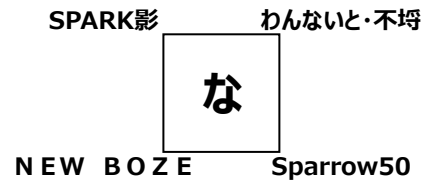
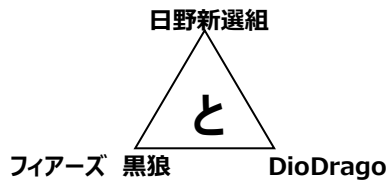

## 男子60歳以上の部 (5チーム)

に	A	ダンディーズ
	B	田原HCD
	C	田原HCD6
	D	イナズマ A
	E	イナズマ Z

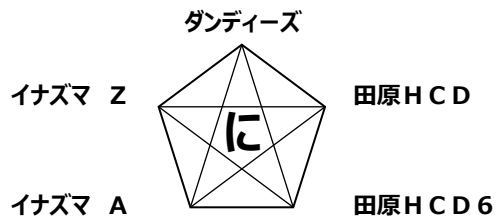

# トーナメント表

## 女子 15・30歳以上の部

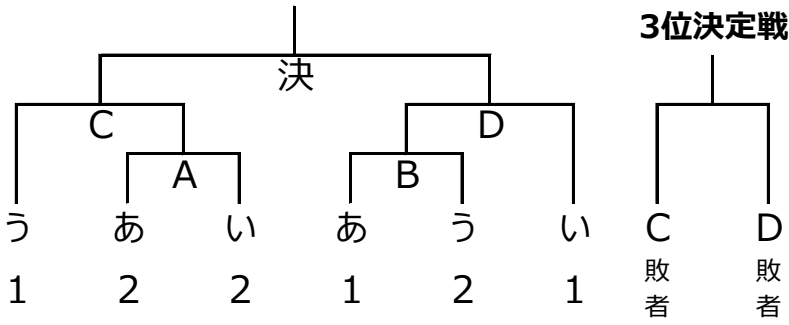

## 女子 60歳以上の部

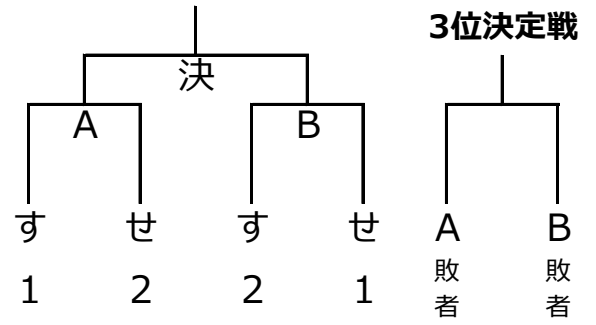

## 女子 40歳以上の部

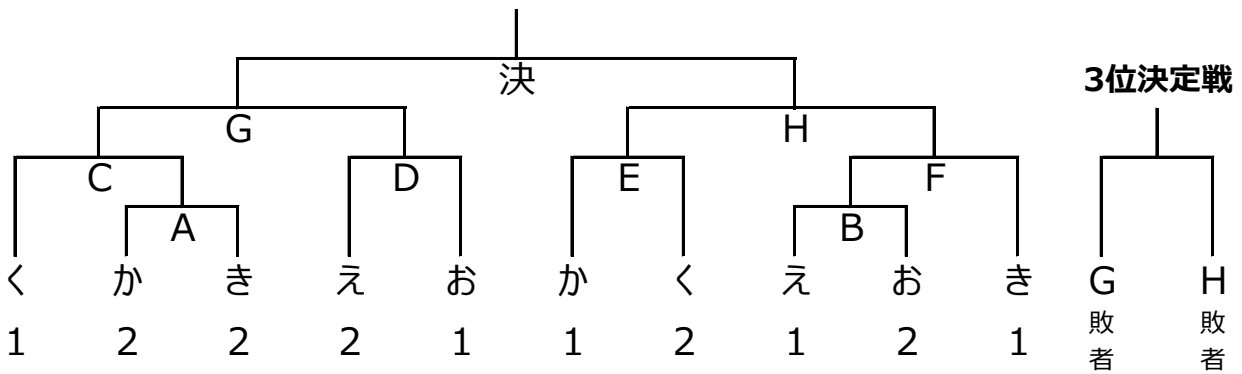

## 女子 50歳以上の部

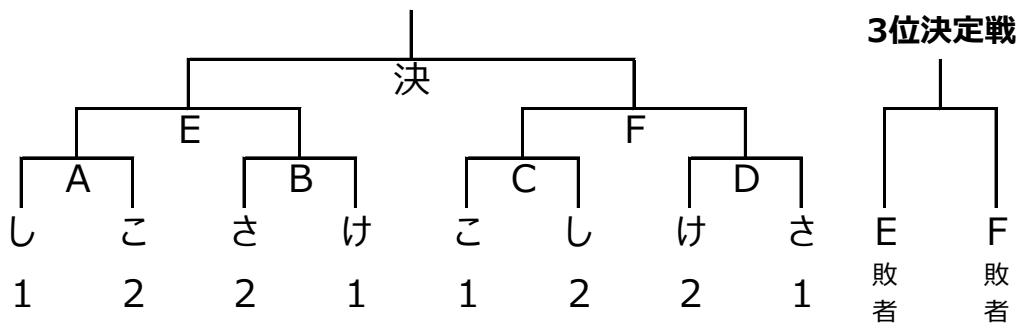

## 男子 15歳以上の部

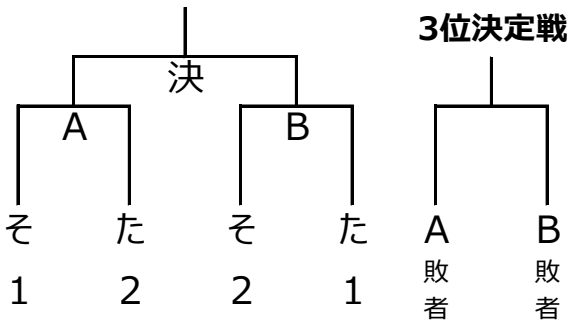

## 男子 30歳以上の部

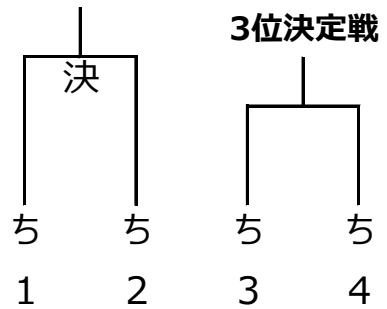

## 男子 40歳以上の部

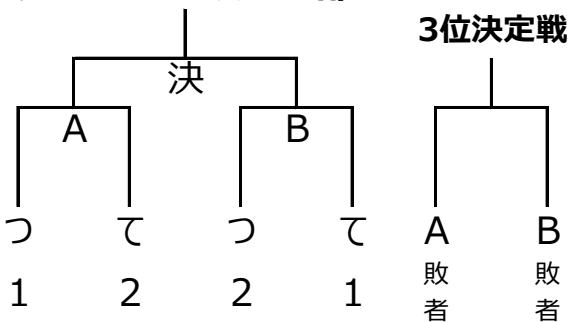

## 男子 50歳以上の部

